

Caracteristici

Relee de timp multi-funcțiune și multi-tensiune

- 17.5mm lățime
- Șapte funcții (4 fără semnal de start extern și 3 cu semnal de start extern)
- Funcție de Reset
- Șase scale de timp de la 0.1s la 10h
- Montare pe șină 35 mm (EN 60715)

81.01
Terminale cu șurub

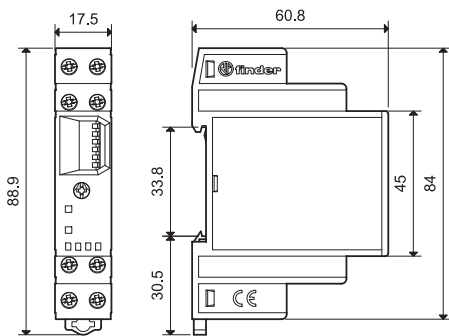

NEW 81.01



- Multi-tensiune (nepolarizat în C.C.)
- Multi-funcțiune
- Montare pe șină 35 mm (EN 60715)

AI: Întârziere la anclanșare
DI: Anclanșare temporizată
SW: Ciclu simetric: început ON (anclanșare)
SP: Ciclu simetric: început OFF (declanșare)
BE: Declanșare întârziată (la dispariția impulsului de START)
DE: Anclanșare temporizată (la apariția impulsului de START)
EE: Anclanșare temporizată (la dispariția impulsului de START)

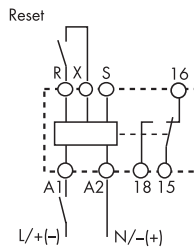

Schema de conexiune
(fără semnal de START)

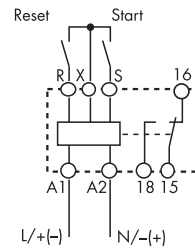

Schema de conexiune
(cu semnal de START)

Caracteristicile contactului		
Configurația contactului		1 C
Curentul Nominal/Maxim de vârf	A	16/30
Tensiunea Nominală/Maximă de comutație V C.A.		250/400
Sarcină nominală C.A.1	VA	4000
Sarcină nominală C.A.15 (230 V C.A.)	VA	750
Puterea nominală echivalentă a unui motor monofazat ce poate fi comutată de releu (230 V C.A.)	kW	0.55
Capacitatea de rupere în C.C.1: 30/110/220 VA		16/0.3/0.12
Sarcina minimă comutabilă	mW (V/mA)	500 (10/5)
Materialul de contact standard		AgCdO
Caracteristicile alimentării		
Tensiunea nominală (U _N)	V C.A. (50/60 Hz) V C.C.	12...230 12...230 (nepolarizat)
Putere nominală C.A./C.C.	VA (50 Hz)/W	< 2 / < 2
Aria de funcționare	V C.A. V C.C.	10.8...250 10.8...250
Date tehnice		
Scalele de timp		(0.1...1)s, (1...10)s, (10...60)s, (1...10)min, (10...60)min, (1...10)h
Repetabilitate	%	± 1
Timpul de revenire	ms	≤ 50
Durata minimă a impulsului de comandă	ms	50
Precizia setării	%	± 5
Durata de viață electrică la sarcină nominală C.A.1 cicluri		100·10 ³
Temperatura mediului ambiant	°C	-10...+50
Gradul de protecție		IP 20
Omologări (conform tipului)		CE

Informație de comandă

Exemplu: seria 81, releu de timp modular multi-tensiune, 1 C contact comutator - 16 A, alimentarea la (12...230)V C.A./C.C.

8 1 . 0 1 . 0 . 2 3 0 . 0 0 0 0

Seria _____
Tipul _____
 0 = Multi-funcțiune (AI, DI, SW, SP, BE, DE, EE)
Numărul contactelor _____
 1 = 1 contact comutator

Tensiunea de alimentare
 230 = (12 ... 230)V C.A./C.C.
Tipul alimentării
 0 = C.A. (50/60 Hz)/C.C.

Date tehnice

Specificații electromagnetice			
Tipul testării		Standardul de referință	
Descărcare electrostatică	la contact	EN 61000-4-2	4 kV
	în aer	EN 61000-4-2	8 kV
Câmpul Electromagnetic de Radio-Frecvență (80 ÷ 1000 MHz)		EN 61000-4-3	10 V/m
Impulsuri rapide (5-50 ns, 5 kHz) la terminalele de alimentare		EN 61000-4-4	4 kV
Supratensiune la terminalele de alimentare	mod comun	EN 61000-4-5	4 kV
	mod diferențial	EN 61000-4-5	4 kV
Sincronizare în Radio-Frecvență (0.15 ÷ 80 MHz) la terminalele de alimentare		EN 61000-4-6	10 V
Emisii electromagnetice prin radiație și conducție		EN 55022	clasa A
Alte date			
Curentul absorbit la aplicarea semnalului de comandă (B1)		< 1 mA (S-X)	< 1 mA (R-X)
Potențialul tensiunii de la terminalul de intrare R - X și S - X		Fără separare galvanică față de tensiunea de alimentare pe A1 - A2	
Puterea cedată (pierdută) mediului ambiant	fără curent de contact	W	1.3
	la curent nominal	W	3.2
⊕ Cuplu de înșurubare		Nm	0.8
Dimensiunea maximă a firelor		cablu solid	cablu lițat
	mm ²	1x6 / 2x4	1x4 / 2x2.5
	AWG	1x10 / 2x12	1x12 / 2x14

Setarea domeniului de temporizare

	(0.1...1)s	(1...10)s	(10...60)s	(1...10)min	(10...60)min	(1...10)h
1	■	■	■	■	■	■
2	■	■	■	■	■	■
3	■	■	■	■	■	■
4	■	■	■	■	■	■
5	■	■	■	■	■	■
6	■	■	■	■	■	■

NOTĂ: setarea temporizării și a funcției se face înainte de alimentarea releului de timp.

Funcțiile

- U** = Tensiunea de alimentare
- S** = Semnalul de Start extern
- R** = Reset
- = Contactul releului

LED (verde)	LED (roșu)	Tensiunea de alimentare	Contactul ND al releului	Contactele	
				Deschis	Închis
		Absentă	Deschis (Declanșat)	15 - 18	15 - 16
		Prezentă	Deschis (Declanșat)	15 - 18	15 - 16
		Prezentă	Închis (Anclanșat)	15 - 16	15 - 18

Fără semnal de START extern = Start prin contact direct în terminalul de alimentare (A1).
 Cu semnal de START extern = Start prin contact în terminalul de comandă (B1).

Schema de conexiune

Fără semnal de START extern

**Reset

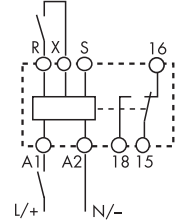

**Conexiunea de Reset (R-X) este opțională

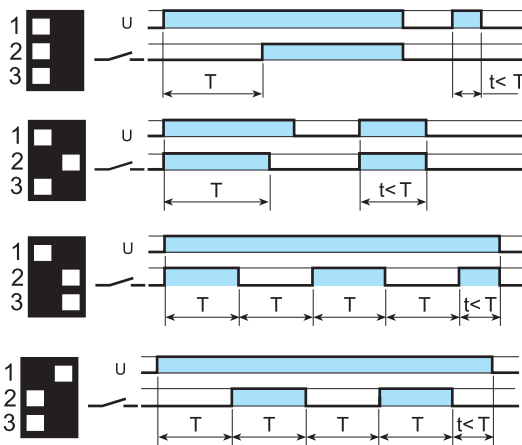

(AI) Întârziere la anclanșare.

Aplicați tensiunea de alimentare. Anclanșarea se va produce după terminarea timpului impus (T). Declanșarea are loc numai atunci când tensiunea de alimentare dispare.

(DI) Anclanșare temporizată.

Aplicați tensiunea de alimentare. Anclanșarea se va produce imediat. Declanșarea are loc după terminarea timpului presetat (T).

(SW) Ciclu simetric: început ON.

Aplicați tensiunea de alimentare. Va începe ciclul între ON (anclanșare) și OFF (declanșare) cu temporizările (T) ON și OFF egale între ele ca valoare stabilită. Ciclul de comutație între ON și OFF se oprește instantaneu la dispariția alimentării.

(SP) Ciclu simetric: început OFF.

Aplicați tensiunea de alimentare. Va începe ciclul între OFF (declanșare) și ON (anclanșare) cu temporizările (T) OFF și ON egale între ele ca valoare stabilită. Ciclul de comutație între OFF și ON se oprește instantaneu la dispariția alimentării.

Cu semnal de START extern

**Reset *Start

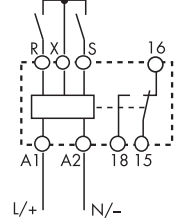

* Terminalele R, S & X nu trebuie conectate la tensiunea de alimentare a temporizatorului dar trebuie ținut seama de faptul că acestea sunt la potențialul tensiunii de alimentare din considerente legate de izolare.

**Conexiunea de Reset (R-X) este opțională

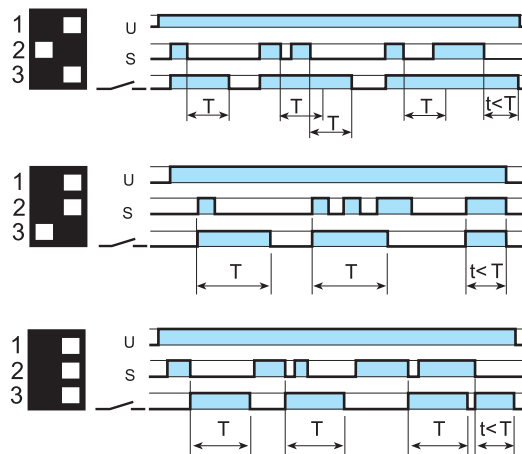

(BE) Declanșare întârziată (la dispariția impulsului de START).

Releul de timp este alimentat permanent. Anclanșarea are loc la apariția impulsului de START. Dispariția impulsului de START determină realizarea declanșării după terminarea timpului presetat (T).

(DE) Anclanșare temporizată (instantanee la apariția impulsului de START).

Releul de timp este alimentat permanent. La apariția impulsului de START anclanșarea se produce instantaneu menținându-se pe toată durata temporizării (T), presetată anterior.

(EE) Anclanșare temporizată (instantanee la dispariția impulsului de START).

Releul de timp este alimentat permanent. La dispariția impulsului de START anclanșarea se produce instantaneu menținându-se pe toată durata temporizării (T), setată anterior, după care are loc declanșarea.

Funcția de RESET (R)

Indiferent de funcția sau domeniul de temporizare setat la apariția impulsului de Reset, releul se resetează imediat.

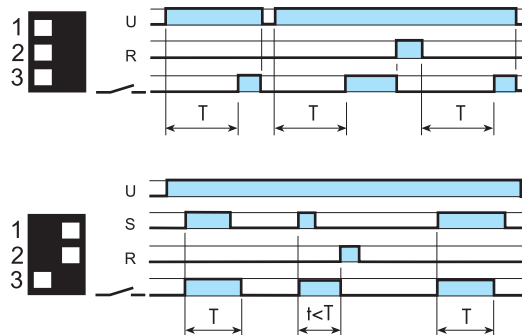

Exemplu:

Resetarea funcției de întârziere la anclanșare. **La apariția impulsului de Reset, releul declanșează imediat. La dispariția impulsului de Reset se reactivează ciclul de funcționare întrerupt.**

Exemplu:

Resetarea funcției de anclanșare temporizată. **La apariția impulsului de Reset, releul declanșează imediat. Pentru reluarea ciclului de funcționare întrerupt este necesară dispariția impulsului de Reset înaintea apariției semnalului de Start.**

Accesorii



019.01

Etichetă indicatoare din plastic, pentru tipul 81.01, 1 bucată, 17x25.5 mm

019.01



060.72

Set de etichete indicatoare din plastic, pentru tipul 81.01, 72 bucăți, 6x12 mm

060.72